

WPR

STRATO EVO



YOUR WORK, SIMPLIFIED

STRATO EVO

YOUR WORK, SIMPLIFIED

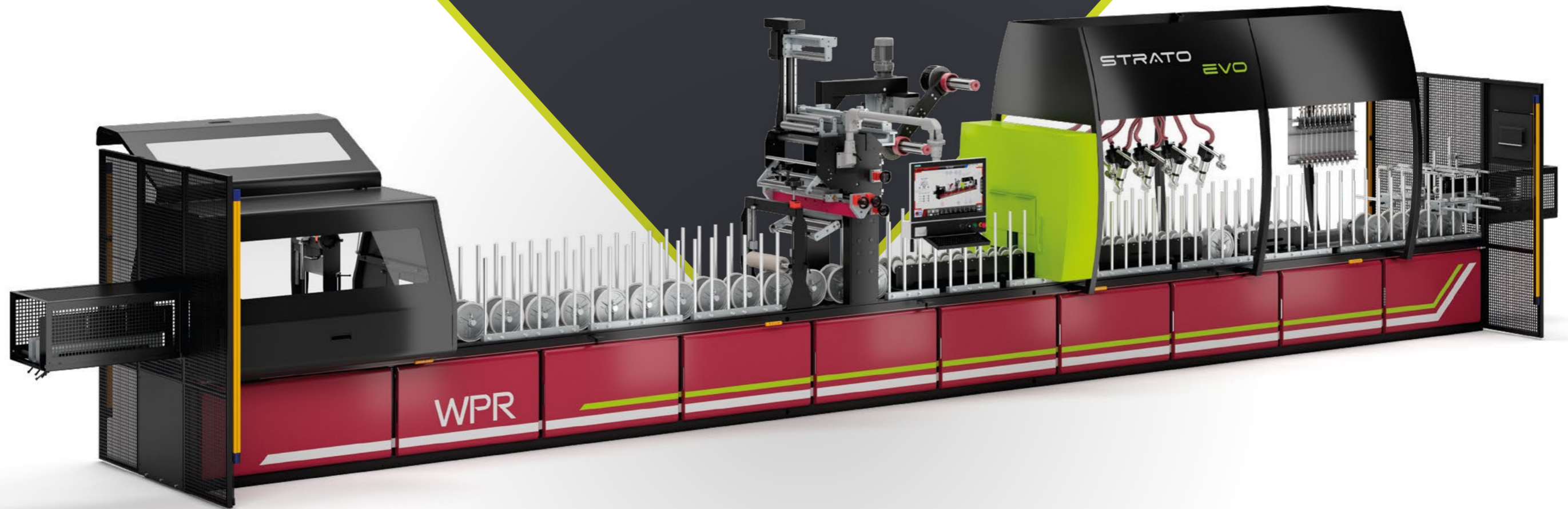

MIT STRATO EVO WIRD ARBEITEN **EINFACHER**, **SCHNELLER** UND **INTUITIVER**

STRATO EVO entstand aus dem tiefen Verständnis der täglichen Anforderungen unserer Kunden und des Marktes.

Bei WPR arbeiten wir seit jeher daran, die **Arbeitsprozesse einfacher** und **effizienter** zu gestalten.



MIT STRATO EVO HABEN
WIR UNS WEITERENTWICKELT,
UM DIE ART ZU ARBEITEN
NEU ZU DEFINIEREN.

KEIN STRESS MEHR, ALLES
ALLEINE IM GRIFF HABEN
ZU MÜSSEN

**UNTERSTÜTZUNG UND
ORIENTIERUNG** IN JEDEM
ARBEITSSCHRITT

DIE **ÜBERSICHTLICHE**,
PROAKTIVE BENUTZEROBERFLÄCHE
GEWÄHRLEISTET EINE PRÄZISE,
SICHERE UND ZUVERLÄSSIGE
PROZESSSTEUERUNG



**MEHR SELBSTSTÄNDIGKEIT, MEHR
SICHERHEIT FÜR IHRE BEDIENER**

Intelligente Systeme und intuitive Bedienoberflächen schaffen die Voraussetzungen für sicheres und effizientes Arbeiten.

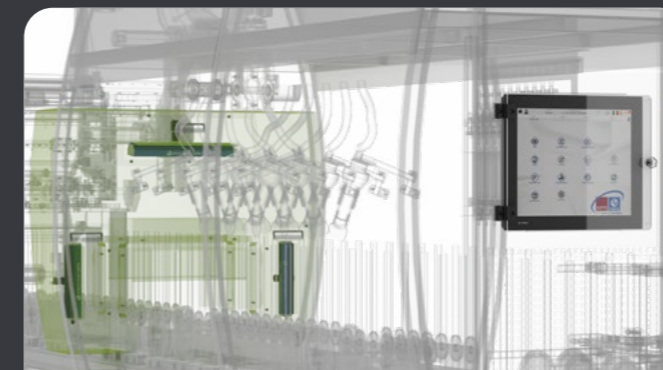

GLEICHBLEIBENDE QUALITÄT

Das visuelle Primer-Kontrollsystem verhindert Fehler und vermeidet Produktionsausschuss.

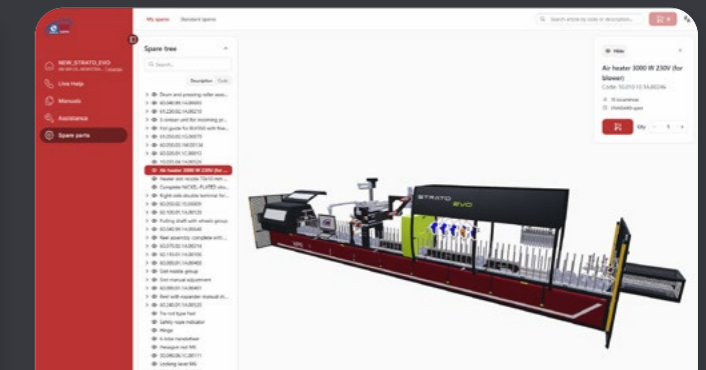

SUPPORT JEDERZEIT VERFÜGBAR

Vom EVA-Agenten bis zur MY HUB-Plattform - Unterstützung ist direkt an der Maschine abrufbar.



HÖHERE VERFÜGBARKEIT

Vereinfachte Wartung und rasche Fehlerdiagnose minimieren die Stillstandzeiten.



OPTIMIERTER ARBEITSBEREICH

Die Neuordnung zentraler Komponenten sorgt für mehr Platz und einen leichteren Zugang im Arbeitsbereich.

NEUES BEDIENPANEL: ÜBERSICHTLICH UND PROAKTIV

Das **vollständig überarbeitete Bedienpanel** ist das Herzstück der Zusammenarbeit zwischen Ihren Bedienern und der Maschine.

ALLES AUF KNOPFDRUCK

GUT STRUKTURIERTES LAYOUT <

INTUITIVE FUNKTIONEN UND
BEDIENELEMENTE <

ALLE FUNKTIONEN NUR EINEN
FINGERTIPP ENTFERNT <

DIE MASCHINE, DIE SIE AKTIV UNTERSTÜTZT

EVA, DER INTEGRIERTE KI-AGENT,
KOMMUNIZIERT MIT IHREN BEDIENERN <
GANZ EINFACH PER CHAT

PROAKTIVES BEDIENPANEL:
SOFORTIGE BENACHRICHTIGUNG BEI <
PROZESS- UND MASCHINENMELDUNGEN

STRATO EVO.
Wo sich die Technologie
an die Menschen anpasst.

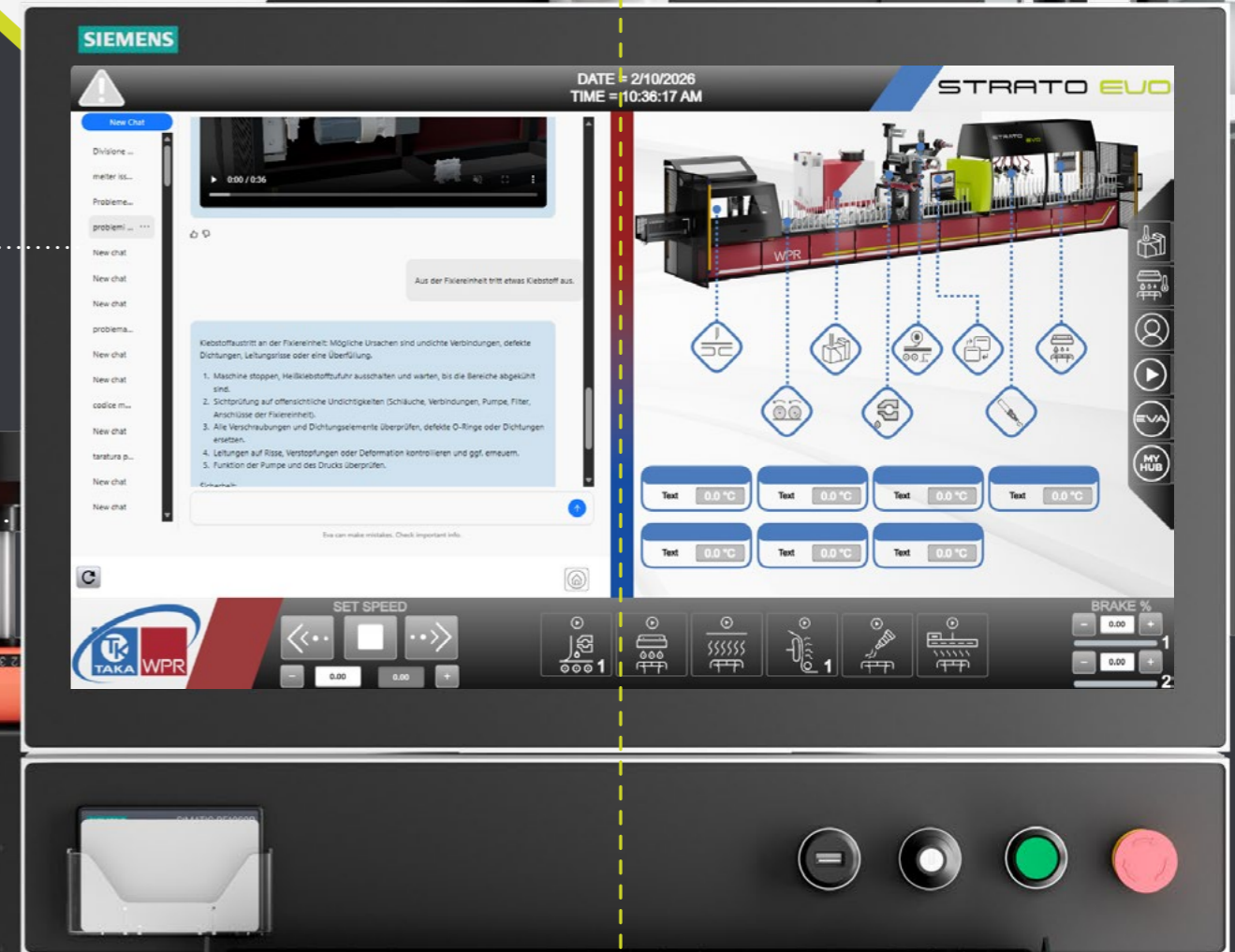

SPLIT-SCREEN-MODUS

Der Bildschirm wird **in zwei Bereiche aufgeteilt**, sodass alle benötigten Informationen auf einen Blick verfügbar sind.

KI-AGENT DIREKT IM BEDIENPANEL INTEGRIERT

EVA
Der virtuelle Agent,
der **alles verändert**

EVA
ASSISTANT

Schreiben Sie einfach in
natürlicher Sprache **mit ihr**
– genauso wie Sie es mit
einem erfahrenen Kollegen
tun würden

- › EVA erfasst Ihren Betriebskontext,
- › Beantwortet Ihre Fragen,
- › Liefert proaktive Empfehlungen zur Optimierung Ihrer Anlage

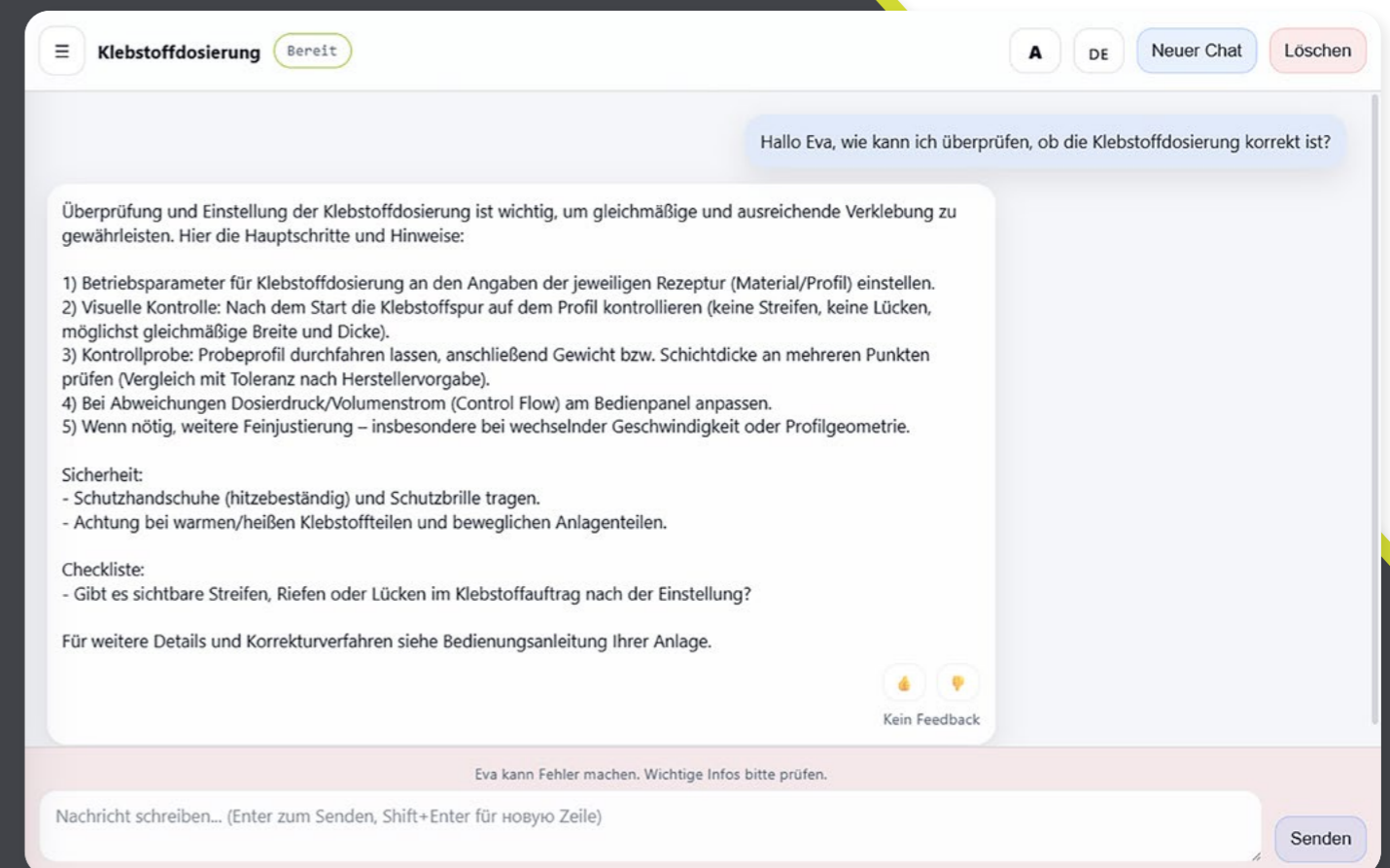
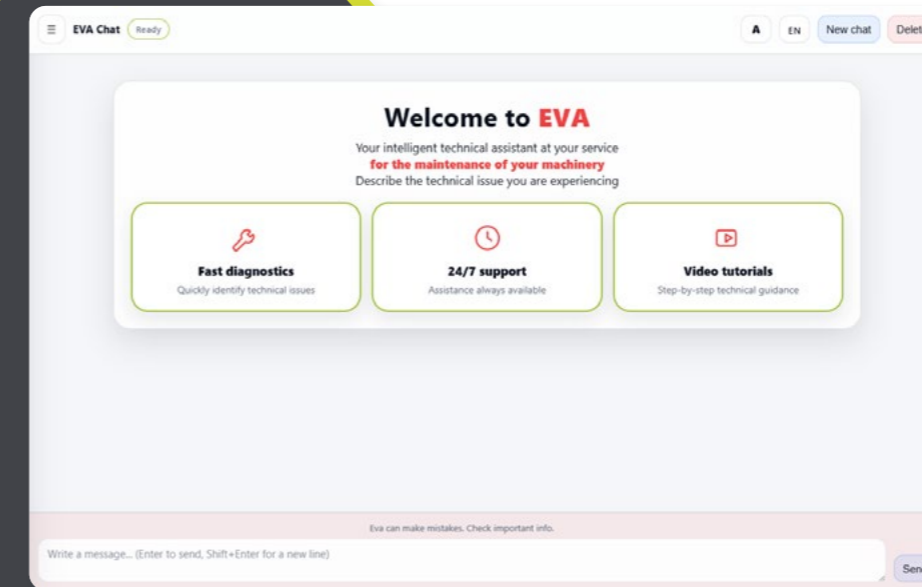

ALLE FUNKTIONEN DIREKT AM BEDIENPANEL VERFÜGBAR

SIE STEHEN IMMER IM MITTELPUNKT.

Direkter Zugriff
auf WPR MyHub.

Ihre digitale Supportplattform,
die Ihnen alles, was Sie brauchen,
direkt zur Hand gibt.

The screenshot shows the WPR MyHub interface. On the left, a red sidebar contains navigation icons for 'NEW_STRATO_EVO', 'Live Help', 'Manuals', 'Assistance', and 'Spare parts'. The main area is titled 'My spares' and 'Standard spares'. A 'Spare tree' on the left lists various components, with 'Air heater 3000 W 230V (for blower)' highlighted. The central 3D viewer shows a detailed view of the STRATO EVO machine. On the right, a pop-up window displays the selected part's details: 'Air heater 3000 W 230V (for blower)', code '10.010.10.1A.00246', 10 occurrences, and a 'STANDARD spare' status. A quantity selector is set to 1.

Ersatzteile bestellen 24/7:

Bestellen Sie wann immer
es Ihnen passt - ob
mitten in der Nacht oder
am Wochenende - kein
Ansprechpartner nötig.

Interaktiver 3D-Viewer:

Drehen, zoomen und
identifizieren Sie das
gesuchte Bauteil ganz
intuitiv direkt an Ihrer
Maschine.

AR-Support in Echtzeit:

Verbinden Sie sich mit
einem unserer Techniker
für Unterstützung in
Echtzeit.

Geführte Wartungsverfahren:

Visuelle Anleitungen
führen Sie sicher
durch Reinigung,
Teile austausch und
Inspektion.

Essentielle Ersatzteilliste:

Eine maßgeschneiderte
Empfehlungsliste der
wichtigsten Ersatzteile für
jede Maschine, damit Sie
immer gut ausgerüstet sind.

**MyHub: Mehr Kompetenz.
Mehr Geschwindigkeit.
Mehr Selbstständigkeit.**

STRATO EVO

Einführung eines neuen

VISUELLEN PRIMER-KONTROLLSYSTEMS

NEUE MASSSTÄBE

HOCHAUFLÖSENDE KAMERAS mit fortschrittlichen optischen Filtern überprüfen in Echtzeit die korrekte Primerauftragung.

- 👁 Das System erkennt, was für das bloße Auge unsichtbar ist
- ⚠ Wird eine Unregelmäßigkeit festgestellt, **alarmiert das System den Bediener** sofort und unmissverständlich

VORTEILE

- > FEHLER DIREKT AM MASCHINENEINGANG ERFASST UND VISUALISIERT
- > RECHTZEITIGES EINGREIFEN ERMÖGLICHT EINE DRASTISCHE REDUZIERUNG DES AUSSCHUSSES
- > KONSTANTE QUALITÄT GARANTIERT



MODULARE PRIMERKABINE

GANZ AUF IHRE BEDÜRFNISSE ZUGESCHNITTEN



KONFIGURIEREN SIE DIE KABINE GANZ NACH DEM VON IHNEN VERWENDETEN PRIMER

.....
UPGRADE VERFÜGBAR BEIM WECHSEL AUF EINE ANDERE PRIMERART

VORTEILE

- > KONFIGURATION PASSEND ZUM EINGESETZTEN PRIMER
- > MODULARER AUFBAU ANGEPASST AN DIE ARBEITSGESCHWINDIGKEIT (ANLAGENLÄNGE)
- > INTEGRIERTES WÄRMEVERTEILUNGSSYSTEM IN DER KABINEINTEGRATO NELLA CABINA



MEHR PLATZ, BESSERE ZUGÄNGLICHKEIT

- > Komplet überarbeiteter Innenraum
- Das zentrale Gebläse ist nun oberhalb der Kabine integriert, für mehr nutzbaren Platz im Arbeitsbereich
- > Die Luftschläuche führen von oben herab, was den Bedienern einen wesentlich komfortableren Zugang ermöglicht und den Arbeitsbereich ordentlicher und funktionaler gestaltet

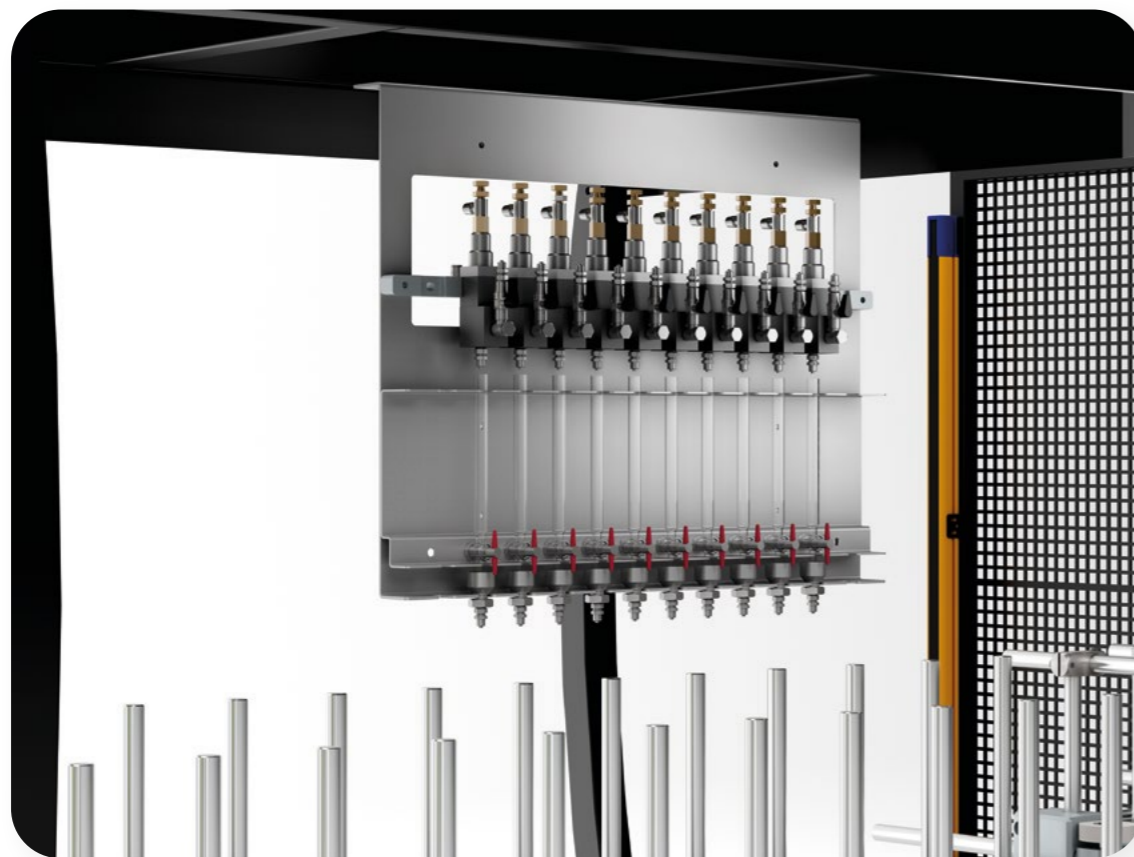

VEREINFACHTE PRIMERKALIBRIERUNG

- > Die Messröhrchen bleiben fest in Position und sind mit einem praktischen Ablasshahn ausgestattet
- > Nahtloser Übergang von der Kalibrierung direkt zum Produktionsstart
- Kein Risiko von Beschädigung oder Verlust der Messröhrchen. Sicherheit, Einfachheit und Schnelligkeit garantiert

TECHNOLOGIE, DIE **SCHÜTZT**.
EINFACHHEIT, DIE **BERUHIGT**.

Sicherheit ist **nicht verhandelbar**.

.....
Die menschlichen und wirtschaftlichen Folgen eines Arbeitsunfalls sind eine Last, die kein Unternehmen tragen sollte.

> **NEUES LICHTSCHRANKENSYSTEM**

> **INTEGRIERTE LEDs bieten:**

- > Sofortige Fehlermeldung
- > Schnelle und intuitive Bedienung durch vereinfachte Ausrichtung der LED-Leitlichter

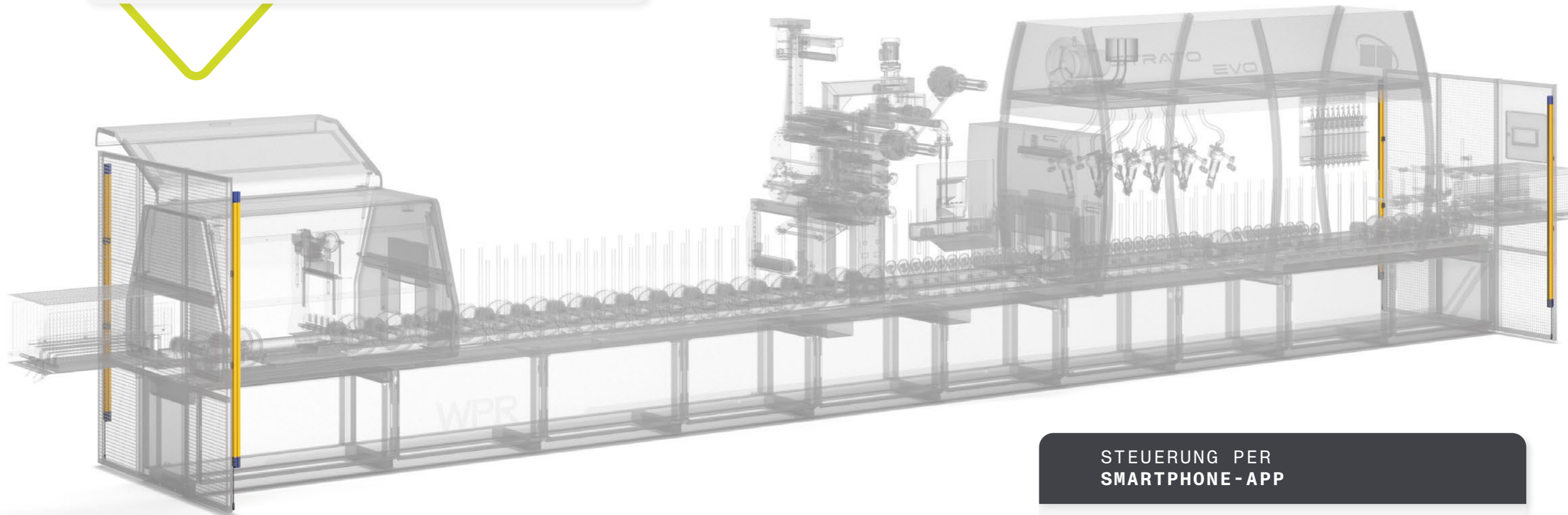

**STEUERUNG PER
SMARTPHONE-APP**



IHRE TECHNIKER **KONFIGURIEREN, ÜBERWACHEN** UND **DIAGNOSTIZIEREN** DAS SICHERHEITSSYSTEM DIREKT **VOM SMARTPHONE** OHNE SPEZIALWERKZEUG, OHNE KOMPLIZIERTEN ABLÄUFE.

STRATO EVO

YOUR WORK, SIMPLIFIED

STRATO EVO



W.P.R. srl Unipersonale

Via Indipendenza, 10
31027 Spresiano (TV)
Italia

Tel +39 0422 911849

Fax +39 0422 911292

Email info@wpr.it

wpr-machines.com/

TAKA srl

Via dell'Industria, 4
36060 Pianezze (VI)
Italia

Tel +39 0424 411166

Fax +39 0424 411727

Email info@taka.it

taka-adhesives.com/